

Coleman Selfie Stand Long
コールマン
セルフィースタンド ロング



Android スマートフォンをご利用の方へ
事前にご確認ください

本製品でシャッターを切るには、スマートフォンの「音量UPボタン」を押してシャッターが切れるように、事前にカメラアプリで設定する必要があります。



←詳細動画はこちら
△リモコンはスマートフォン専用です

※OS側の設定ではなく、カメラアプリ内の設定変更となります。
※設定方法は各カメラアプリの使用説明等にてご確認ください。
※初期設定の段階で、「音量UPボタン」にシャッター機能が割り当て済みのカメラアプリも多数あります。
※シャッターボタンの設定を変更できないカメラアプリの場合は、他のカメラアプリをインストールしてご使用ください。

Bluetoothの接続方法(ペアリング)

① 使用するスマートフォンの設定画面でBluetoothをオンにして、新しい機器とペア設定するモードにしてください。
※スマートフォンの操作については、ご使用端末の取扱説明書をご確認ください。

② 本製品のリモコンのシャッターボタンを数秒長押しして、電源をオンにしてください。

緑色LEDライトが点滅します(ペアリングモード)

③ スマートフォンに表示される「Velbon」というデバイス名を選択してください。

④ スマートフォンに「接続」等と表示され、つながります。

緑色LEDライトが数秒間隔でゆっくり点滅します

● 電源をオフにするには.....
リモコンのシャッターボタンを数秒長押ししてください。
LEDライトがすばやく3回点滅し、電源がオフになります。

● うまく接続できない場合は.....
リモコンの電源を1度切り、スマートフォンのBluetoothもオフにしてから、再度①から試してください。

● 再接続について.....
スマートフォンのBluetoothがオンになっている状態で、リモコンの電源をオンにすると自動接続します。
リモコンの電源を先に入れた場合は、スマートフォンのBluetoothをオンにした際に表示される「Velbon」というデバイス名を選択してください(自動で選択される場合もあります)。

⚠ スマートフォンとBluetooth接続中に、リモコンを2分以上操作しないとペアリングは解除されます。その場合は緑色LEDライトが点くまで、リモコンのシャッターボタンを長押しすると復旧します。

スマートフォンの取り付け方

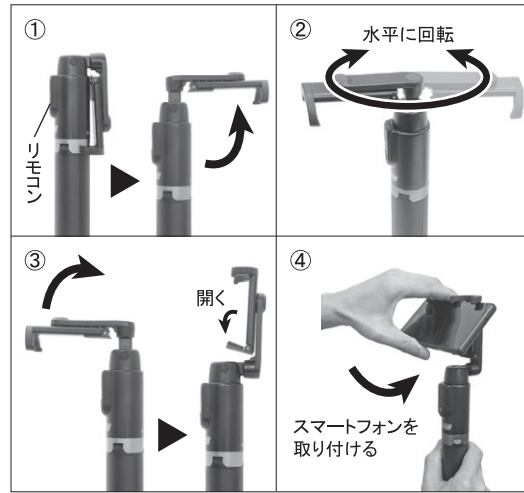

- ① スマートフォンホルダーを矢印方向に起こします。
- ② スマートフォンホルダーを180度反対側へ回転させます。
- ③ スマートフォンホルダーを矢印方向にさらに起こし、下側の爪を開きます。
- ④ 上側の爪を押し広げながら、スマートフォンを挟みます。

⚠ スマートフォンのボタン類を避けて取り付けてください。必ずスマートフォンが確実に取り付けられていることを確認してください。指(手)を挟まないようご注意ください。

スタンドとして使用する場合

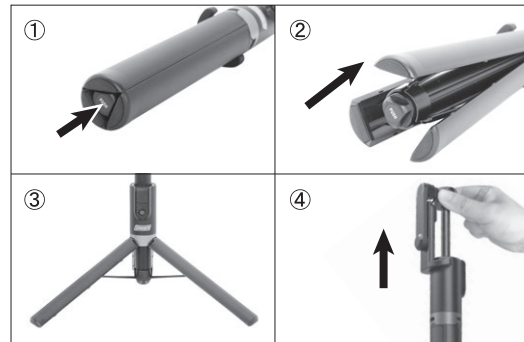

- ① 本体の上部を握り、脚先端内にある三角形のロック解除ボタンを押します。
- ② 少し脚が開くので、さらに脚を広げてください。
- ③ 本体を立てます。
- ④ 脚部を押さえ任意の位置までポールを引き出します。
※脚を閉じれば自撮り棒としても使用可能です。

⚠ 指(手)を挟まないようご注意ください。

縦位置⇄横位置の切り替え



矢印方向どちらかに回転させます。

リモコンの取り外し方および電池交換

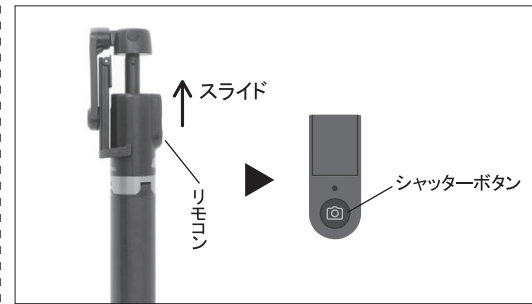

ポールを少し引き上げ、リモコンをスライドさせて外します。
※取り付けの際は最後までしっかり入れてください。

＜電池交換＞

緑色2回/3秒点滅⇒電池の交換が必要



- ① 蓋を矢印方向にスライドさせます。
- ② 蓋を持ち上げて外します。
- ③ 溝に爪もしくは細い棒状のものをひっかけてボタン電池を取り外し、新しい電池のプラス面を上にして装着します。
- ④ ①とは逆の方向に蓋をスライドさせ、しっかりと蓋を閉じます。

使用電池: CR1220×1個
※プラス面が上になります

⚠ 付属の電池は動作確認用です。新品電池に比べると早めに消耗する可能性がありますので予めご了承ください。

安全上のご注意

■表示内容を無視して誤った使い方をした際に生じる危害や損害の程度を、次の表示で区分し説明しています。

警告 この表示の欄は、「死亡または重傷等を負う可能性が想定される」内容です。

注意 この表示の欄は、「傷害を負う可能性・又は物的損害が発生する可能性が想定される」内容です。

■お守りいただく内容の種類を、次の絵表示で区分し、説明しています。

 このような絵表示は、してはいけない「禁止」内容です。

 このような絵表示は、必ず実行していただく「強制」内容です。

警告

 撮影機器を装着したままポールの伸縮調整は、必ず撮影機器を手で支えながらおこなってください。本製品や撮影機器が不意に動き撮影機器を破損したり、指や手を本製品にはさみケガをする恐れがあります。撮影機器形状によってはバランスが取りにくい事もありますので、十分気をつけてください。

 高圧線等、電気が通っている物の近くでは使用を避けてください。また落雷の恐れがある場合は絶対に使用しないでください。そのような場所では撮影をやめ、すみやかに避難してください。

 本製品を水に濡らしたり、濡れた手で使用しないでください。ショートや感電の原因になります。

 本製品に撮影機器を取り付けたまま放置してその場を離れることや、本製品を場所取りのために利用することは避けください。他の人や車の通行の妨げになったり、ぶつかってケガをさせたり、倒れて撮影機器が破損する恐れがあります。

 本製品には推奨積載質量が設定されています。必ずその範囲内の撮影機器を使用してください。範囲以上のものを使用すると、安定性が極端に悪くなりますのでご注意ください。本製品が転倒し死亡や大ケガにつながる恐れがあります。またブレの原因にもなります。

 本製品の設置・操作については十分に注意しておこなってください。あやまって指や手をはさむとケガにつながります。取扱説明書をよく読み、確かめながら操作してください。

 リモコンや電池は、乳幼児の手の届かない所に置いてください。万一、飲み込んでしまった場合は、すぐに医者にご相談してください。

警告

 ぐらついた台の上や、不整地・傾斜面等の不安定な場所で本製品を使用する場合は、十分に注意してください。特に、高位置での使用の場合、頭や足の上などに落下すると、死亡や大ケガにつながる恐れがあります。必ず本製品を設置する前に、設置場所や周囲の状況をよく確認してください。近くを人が行き来するような場所での使用も注意が必要です。

 本製品を、小さなお子様の手の届く場所に設置・保管しないでください。あやまって指や手をはさんだり、本製品が倒れて死亡や大ケガにつながる恐れがあります。

 本製品をスタンドとして使用する場合は、スタンドの脚を十分に開いてください。脚の開きが不十分だと、不意に本製品が倒れケガや破損の原因となります。また不安定な状態での使用は、ブレの原因にもなります。

注意

 本製品に撮影機器を装着したままでの移動はお避けください。予想以上の力が加わった場合、撮影機器が落下する恐れがあります。特に、撮影機器を装着したまま本製品を肩に担いで移動すると、撮影機器が視界に入らないので大変危険です。移動時は必ず撮影機器を外してください。

 製品の分解・改造等をしてしないでください。異常動作により、ケガや破損の原因となります。また分解・改造をした製品については、たとえご購入直後でも正規保証を受けられなくなりますので、その点もご注意ください。

 製品の使用温度範囲は、0°C～40°Cとなっています。この範囲を超えると、十分な性能が発揮されない場合があります。高温多湿な場所や直射日光が当たる場所、自動車内等には決して製品を放置しないでください。

 製品に水や砂が付いたまま使用を続けると、可動部から中に入り故障の原因となります。汚れてしまった場合は、きれいな布でよく拭き取って使用してください。

 製品をたき火など火気の近くでは使用しないでください。変形や破損・故障の原因となります。

 製品を長期間使用しなかった場合や大切な撮影の前には、必ず事前に各部を点検してください。

ご使用上の注意

- ご使用に当たっては取扱説明書をご参照の上、本製品を撮影の目的以外には使用しないでください。
- 必ず周囲の安全を確かめた上でご使用ください。
- 本製品を使用時における撮影機器の破損やトラブル、取扱説明書以外の使用方法による故障・損害については、弊社では一切の責任を負いません。また、データのメモリー消失等についても、一切の責任を負いかねますのでご了承ください。

電波に関する注意事項

- 本製品の使用周波数帯では、特定小電力無線局(免許を要しない無線局)が運用されていますが、以下の環境や機器近くでは使用しないでください。
 - ・病院など、電波使用が禁止されている場所
 - ・電子レンジ、ペースメーカーなどの産業/科学/医療用機器など
 - ・ガソリンスタンドなど引火性ガスの発生する場所
 - ・自動ドア、火災報知機など
 - ・航空機内(搭乗後は常に使用しない)

- 本製品は電波を使用している特性上、ある特定の条件下では他の電波を使用する機器と電波干渉を起こす可能性があります。

※本製品は「技術基準適合証明書等のマーク(技適マーク)」を取得しています。



製品仕様	
全高(スタンド)	1310mm
全高(自撮り棒)	1280mm
縮長	240mm
グリップ径	32mm
段数	7段
質量	270g
推奨積載質量	200g
対応スマートフォンサイズ	幅56～80mm、厚み10mm以内 スマートフォン形状や外装ケースの有無によっては、上記寸法内でもホールドできない場合があります。また外装ケースの素材によっては変形や破損の恐れがありますのでケースから外して取り付けてください。

- 通信方法: Bluetooth version 4.2
- 対応OS: Android 5.0以降 / iOS 7.0以降
- 電池種類: CR1220 × 1個(動作確認用電池付属)

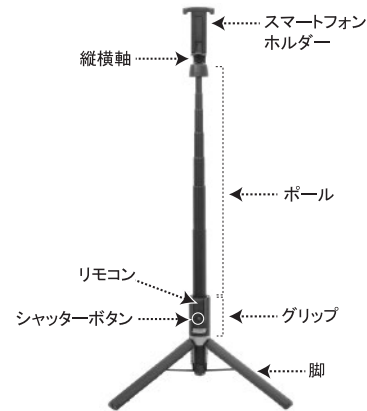

※安全性向上、品質改良のため、色・仕様などを予告なく変更することがあります。
※パッケージに記載の画像・イラストはイメージです。実際の商品とは異なる場合がありますので、あらかじめご了承ください。
※Androidは、Google Inc.の米国及びその他の国における登録商標です。
※iPhoneは、Apple Inc.の商標です。
※Bluetoothは米国Bluetooth SIG, Inc.の登録商標です。
※ColemanはThe Coleman Company, Inc.の商標です。

保証規定

- (1)保証期間はご購入日から1年間といたします。
- (2)修理の際は必ず本保証書を添付のうえ、ご購入店または当社お問い合わせ先(受注センター)にお申し出ください。なおご購入店または当社お問い合わせ先(受注センター)にご持参いただくに際しての諸費用は、お客様にご負担願います。
- (3)保証期間内に発生した自然故障または破損に関しては、無償修理いたします。
- (4)保証期間内でも、次のような場合には有償修理となります。
 - ①本保証書の提示が無い場合。
 - ②本保証書にお買い上げ年月日及びご購入店名(印)が無い場合。
 - ③使用上の誤りや不適切な取り扱い(例えば落下)の場合。
 - ④不当な修理や改造による故障・損傷の場合。
 - ⑤火災・水害・地震その他の天災地変による故障及び損傷。
 - ⑥保管上もしくは手入れ不備等による故障及び損傷の場合。
- (5)保証の対象となるのは製品本体のみで、付属品類(ストラップ・ケース等)は保証の対象とはなりません。
- (6)本製品の故障または破損等に起因する付随的損害(撮影した画像データや動画データの消失、撮影によって得であろう利益の損失、撮影に要した諸費用や時間、精神的な損害等)の報償には応じかねます。
- (7)本保証書は紛失されても再発行は致しませんので、大切に保管してください。
- (8)本保証書は日本国内においてのみ有効です。
- (9)本保証書は以上の保証規定により無償修理を行うことをお約束するもので、これによりお客様の法律上の権利を制限するものではありません。

保証書

商品名	コールマン セルフィースタンド ロング
お買い上げ年月日	西暦 年 月 日 (お買い上げの日から) 保証期間1年
お名前	様
ご住所	〒
電話番号	
ご購入店名	

(サポート)

ハクバ写真産業株式会社

お問い合わせ先 (受注センター) TEL : 0568(85)0898

〒486-0812 愛知県春日井市大泉寺町438-1



左のQRコード、またはベルボンサイトの「お問い合わせフォーム」からご依頼ください。

www.velbon.com