

ベルボン製品を正しく安全にお使いいただくために

安全上のご注意

必ずお守りください

製品を安全にお使い頂くために、ご使用前に必ず本紙をお読みいただき、内容をよくご理解のうえ、お読みになった後は大切に保管してください。本紙ではお客様や他の人々への危険・財産への損害を未然に防止するために、必ずお守りいただくことを次のように説明しています。

■表示内容を無視して、誤った使いかたをしたときに生じる危害や損害の程度を、次の表示で区分し説明しています。

- 警告** この表示の欄は、「死亡または重傷を負う可能性が想定される」内容です。
- 注意** この表示の欄は、「傷害を負う可能性・又は物的損害が発生する可能性が想定される」内容です。

■お守りいただく内容の種類を、次の絵表示で区分し説明しています。

- このような絵表示は、してはいけない「禁止」内容です。
- このような絵表示は、必ず実行していただく「強制」内容です。

お手入れ・アフターサービス

●ご使用後は湿った布で汚れを拭き取った後、乾いた布でよく拭いて保管してください。特に海岸や温泉地域のご使用後は、そのままの状態では放置すると錆や故障の原因となりますのでお気をつけください。●雨などで三脚が濡れてしまった場合は、乾いたきれいな布で水分をよく拭き取り、脚部は全段を伸ばしてよく乾かしてください。脚パイプの奥まで濡れてしまった場合は、一度点検に出すことをお勧めします。お問い合わせ先（受注センター）までご連絡ください。●清掃の際は、シンナー等の薬品は使わないでください。●修理または部品を紛失した場合は、販売店か、下記のお問い合わせ先（受注センター）へ直接お問い合わせください。本製品の性能部品は、製造終了後5年を目安に保有しております（この期間後であっても修理可能な場合もございます）。●製品や保証について等、疑問に思うことがあれば下記のお問い合わせ先（受注センター）までお問い合わせください。

●『安全上のご注意』をお守りいただけなかった事により生じた損害や、目的外の使用により生じた損害について、当社は一切の責任を負いかねますのであらかじめご了承ください。●万一、当社製造上の原因による初期不良がありました場合は、同数の新品とお取替えいたします。当該商品が製造終了の場合は同等商品の新品とお取替えいたします。それ以上の責任は負いかねますのであらかじめご了承ください。●製品改良のため予告なく仕様、デザインなどを変更することがあります。

(修理受付)

ハクバ写真産業株式会社
 お問い合わせ先 (受注センター) TEL : 0568(85)0898
 〒486-0812 愛知県春日井市大泉寺町438-1
 https://www.velbon.com

※保証規定につきましては、保証書裏面をご確認ください。

警告

- 可変石突等のスパイクを備えた三脚や一脚を持ち運びする際は、安全のため必ずゴム石突に変換するか、ケースやレグボシット等を使いスパイクがむき出しにならないよう気をつけてください。死亡や大ケガの原因となります。電車内等で周囲に人が多い場合は、いっそうの注意が必要です。
- 三脚には推奨積載質量が設定されています。必ずその範囲内のカメラを使用してください。特に、雲台がセットされた三脚自重の2倍を超えるカメラを使用すると、安定性が極端に悪くなりますのでご注意ください。三脚が転倒し死亡や大ケガにつながる恐れがあります。またカメラブレの原因にもなります。
- 三脚の設置・操作については十分に注意しておこなってください。あやまって指や手をはさむとケガにつながります。また、各ロック箇所やストッパーが緩んでいないか、再度確認してください。不意に三脚が縮んで転倒し、カメラが破損する恐れがあります。取扱説明書をよく読み、確かめながら操作してください。
- 三脚は撮影用の機材です。絶対に三脚の上に腰掛けたり乗ったりしないでください。転倒し、死亡や大ケガにつながります。また一脚を杖がわりにして歩行補助の器具にするような行為は、不意に脚が縮み転倒するなどして大変危険です。思わぬ事故につながりますので、絶対におやめください。※強度的にも大変危険です。
- ぐらついた台の上や、不整地・傾斜面等の不安定な場所で三脚を使用する場合は、十分に注意してください。特に、高位置での使用の場合、頭や足の上などに落下すると、死亡や大ケガにつながる恐れがあります。必ず三脚を設置する前に、設置場所や周囲の状況をよく確認してください。近くを人が行き来するような場所での使用も注意が必要です。
- 三脚や一脚を、小さなお子様の手の届く場所に設置・保管しないでください。あやまって指や手をはさんだり、三脚が倒れて死亡や大ケガにつながる恐れがあります。またベルトやストラップのある製品については、お子様の首に巻きついたりしないよう、しっかりと確実に管理してください。
- 三脚の使用時は、3本の脚を十分に開いてください。脚の開きが不十分だと、不意に三脚が倒れケガや破損の原因となります。また不安定な状態での使用は、カメラブレの原因にもなります。

注意

- 三脚や一脚にカメラを装着したままの移動は避けください。予想以上の力が加わった場合、カメラが落下する恐れがあります。特に、カメラを装着したまま三脚や一脚を肩に担いで移動すると、カメラが視界に入らないので大変危険です。移動時は必ずカメラを外してください。
- 製品の使用温度範囲は、0℃～40℃となっています。この範囲を超えると高温下ではオイル漏れをおこしたり、低温下ではパン・チルト動作が重くなったりして、十分な性能が発揮されない場合があります。高温多湿な場所や直射日光が当たる場所、自動車内等には決して製品を放置しないでください。
- 冬場の撮影や寒冷地でのご使用においては、金属部分が凍結する恐れがあります。「カメラマングローブ」等の撮影用手袋を用いることをお勧めします。
- 製品に水や砂が付いたまま使用を続けると、可動部から中に入り故障の原因となります。汚れてしまった場合は、きれいな布でよく拭き取って使用してください。脚パイプが濡れてしまった場合は、必ず拭いた後によく乾かしてください。
- 雲台の取り外しが可能な製品の場合、雲台を交換することができます。雲台(三脚)の全てのストッパーやハンドル棒をしっかりと締め、雲台全体を反時計回りに回すと外れます。この時、雲台に顔を近づけているとハンドル棒などにぶつかり大変危険です。十分に注意して作業してください。
- 長期間使用しなかった場合や大切な撮影の前には、必ず事前に各部を点検してから使用してください。

保証書

商品名 ULTRA STICK R63Q / ULTRA STICK L63M / ULTRA STICK M52

お客様 様

お買い上げ 西暦 年 月 日
 年月日 保証期間1年(お買い上げの日から)

住所

電話

ご購入店名

本製品が万一故障した場合は、ご購入日から満1年間、当保証規定により保証サービスが適用されます。

各部の名称

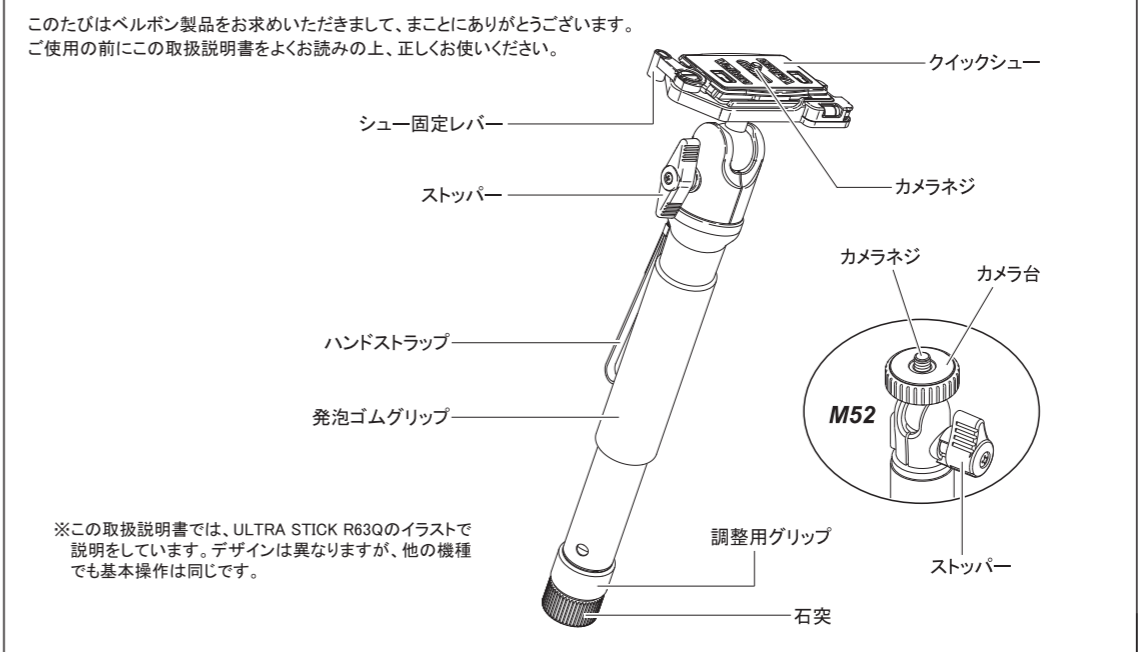

製品仕様	ULTRA STICK R63Q	ULTRA STICK L63M	ULTRA STICK M52
雲台	QHD-53Q	QHD-33M	QHD-21
全高	1640mm	1620mm	1370mm
縮長	400mm	367mm	355mm
脚径	30/27/24/21/18.2/15.4mm	24/21/18.2/15.4/12.6/9.8mm	21/18.2/15.4/12.6/9.8mm
段数	6段	6段	5段
質量	680g	425g	257g
推奨積載質量	3.5kg	2kg	1kg
カメラネジ	UNC1/4	UNC1/4	UNC1/4
クイックシュー	QRA-35Lシュー ブラック	QB-42	-

※記載数値は平均的な値です。製品は組合せ部品で構成されておりますので、記載数値と若干異なる場合があります。※製品改良のため予告なしに仕様・デザイン・諸元等を変更することがありますのでご了承ください。

1-3.カメラの取り付け方

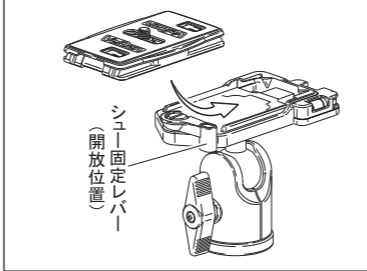

シュー固定レバーを開放位置にした状態で、クイックシューをレバー側から斜めに滑らせる様に取り付け、下に押し付けるとレバーが戻り半自動固定されます。後は手でレバーを最後まで押し込んでください。

△シュー取付時に、シュー固定レバーは勢いよく戻ります(半自動固定)。危険ですので、手や顔を近づけないでください。

1-4.カメラの取り付け方(M52のみ)

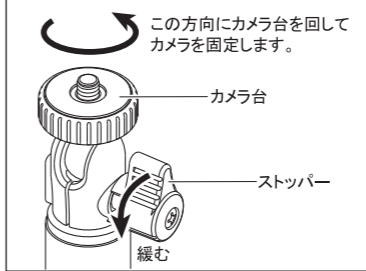

雲台のストッパーを上図矢印方向に緩め、カメラ底面の取付ネジ穴とカメラネジを確実に合わせてから、カメラ台を回してしっかりと締め付けます。

※カメラ台を90度倒した位置でおこなうと、カメラ底面が見えるので、楽に取り付けすることができます。

2.背当てについて(R63Qのみ)

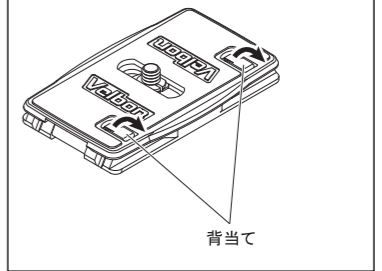

背当てをおこなうと、縦位置撮影時のレンズ重さによる「前倒れ」を防ぐことができます。カメラネジの位置を調整してカメラの背面にうまく合わせてください。

※カメラの形状によっては位置が合わず、機能しない場合があります。

1-1.カメラの取り付け方

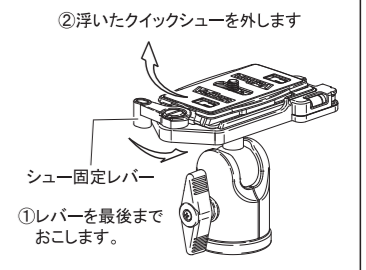

シュー固定レバーを最後までおこなすと、クイックシューが浮き上がりますので、上図矢印方向へスライドさせながら、本体から外します。

※L63Mは、レバーの緩む方向が逆になります。またM52には、クイックシュー機能はありません。

1-2.カメラの取り付け方

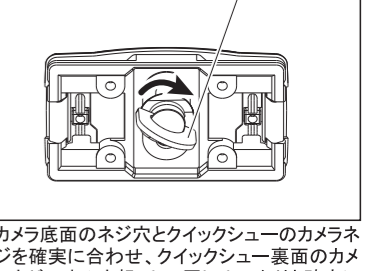

カメラ底面のネジ穴とクイックシューのカメラネジを確実に合わせ、クイックシュー裏面のカメラネジつまみを起こして回し、しっかりと確実に取り付けてください。

△カメラを取り付ける際は、必ずカメラをしっかりと保持しながら慎重におこなってください。また、雲台にセットした際は、クイックシューが動かしずらに固定されている事を確認してください。

3.雲台の使い方

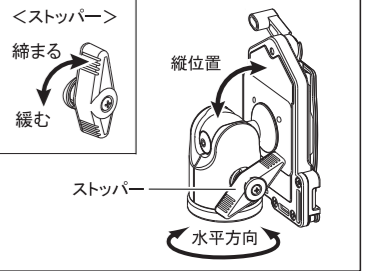

カメラをしっかりと保持しながらストッパーを緩めると、カメラを自由に動かすことができます。アングルが決まった位置でストッパーを締めると固定し、シャッターをきります。

△ストッパーを緩めると、重さでカメラが急に倒れます。レンズをぶつけて破損しないように、十分注意して操作してください。

4.雲台を取り外すには

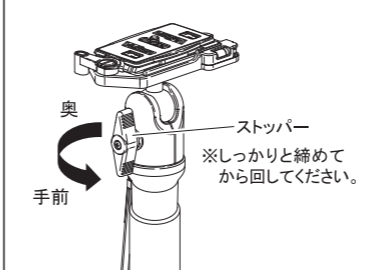

雲台を交換する場合は、ストッパーをしっかりと締め、雲台全体を反時計方向に回して外してください。他の雲台に交換可能です。

5.脚の伸縮・固定

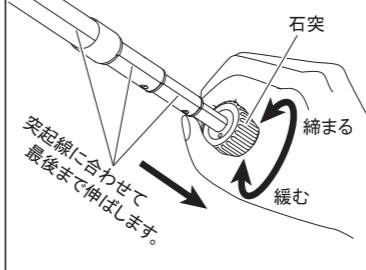

脚を伸ばすには、脚先端の石突を握り、緩む方向に「カクカク」と段数の節目分の抵抗が止まるまで一気に回します。脚を最後まで引き伸ばしたら、石突を締める方向にきつめに回し固定します。脚を締める際は、逆の手順をおこなってください。

6.脚の長さ調整

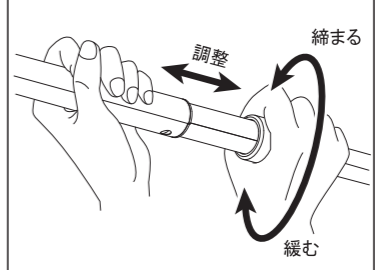

脚の長さを調整するには、二段目の調整用グリップを握り、緩む方向に回して伸縮し調整します。調整後は締まる方向へきつめに回し、脚を固定します。

7.ベルトホルダー

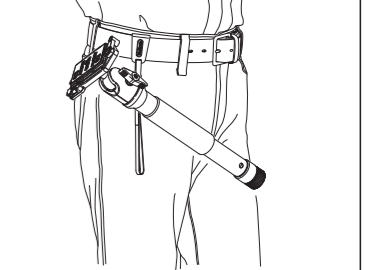

ベルトに一脚を吊り下げて移動できる「ベルトホルダー」が付属しています。先端の小さなフックを一脚のストラップリングに取り付け、ベルトホルダーをベルトの上から装着してください。

△ベルトホルダーは簡易的な装着具です。激しく動く場合には適していません。また必ず正しく装着されていることを事前にご確認ください。

Identification of main parts

Thank you very much for choosing Velbon monopod.
Please carefully read this manual before starting use so that you can handle this product correctly.

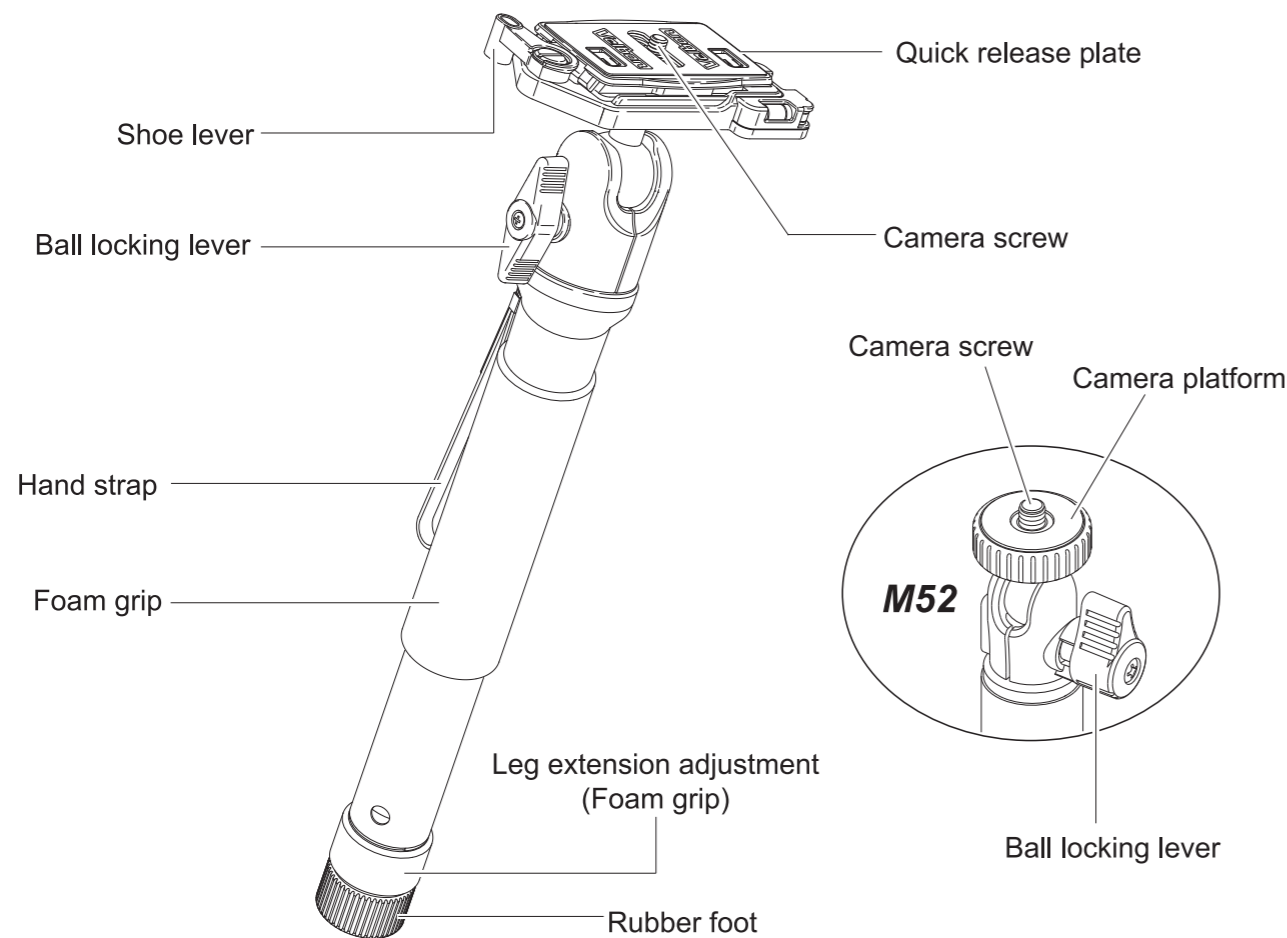

※ In this manual, all the explanations are based on illustration of ULTRA STICK R63Q. Although its design is different from other models, basic operation is same as other models.
※ The manufacturer reserves the right to change specifications, design, and size without prior notice.

1-1.How to attach camera

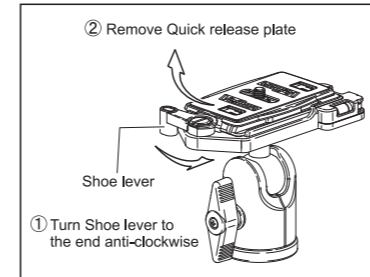

Turn Shoe lever to the end anti-clockwise. Then Quick release plate becomes loose. Remove it by sliding towards arrow.

1-2.How to attach camera

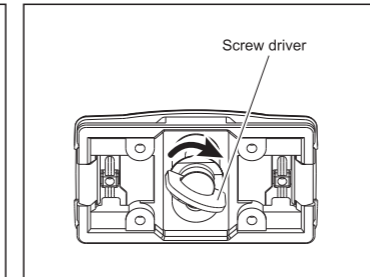

Turn Camera screw clockwise firmly while attaching Quick release plate to the base of your camera.

1-3.How to attach camera

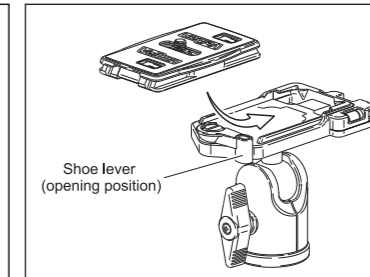

While Shoe lever is in open position, slide Quick release plate into the base from the side of Shoe lever slantwise. Then push it downwards. Shoe lever turns semi-automatically. Afterwards, push Shoe lever to the end clockwise manually.

1-4.How to attach camera(M52)

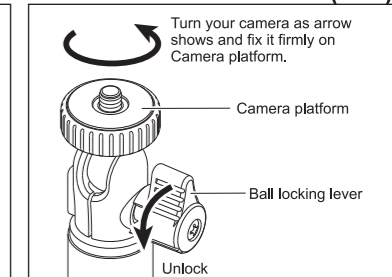

Unlock Ball locking lever as arrow shows. Put Camera screw into Camera screw hole of your camera and turn Camera platform clockwise firmly.

※ Installment screw for panhead=UNC1/4

⚠ When installing Quick release plate, Shoe lever returns strongly. Keep your hand or face out of Shoe lever.

2.As to Ridge(R63Q)

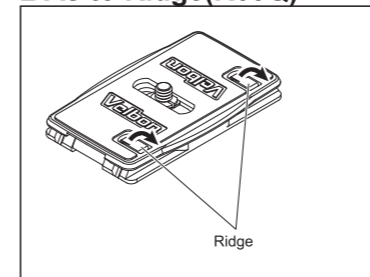

There are two Ridges on the surface. If you raise Ridge, it prevents camera from turning/falling. Set camera on the surface by adjusting position of Camera screw.

※ Depending on configuration of cameras, Ridge may not function.

3.How to use panhead

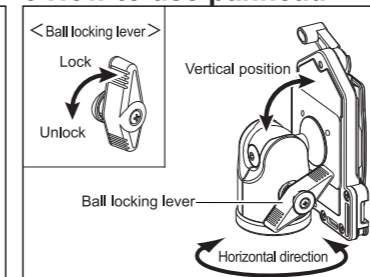

When Ball locking lever is unlocked, you are now able to freely adjust the position of your camera. Decide framing at your desire, lock Ball locking lever, and release shutters.

⚠ When unlocking Ball locking lever, camera may fall down suddenly by its weight. Avoid incidents like this by holding camera with one hand.

4.How to remove panhead

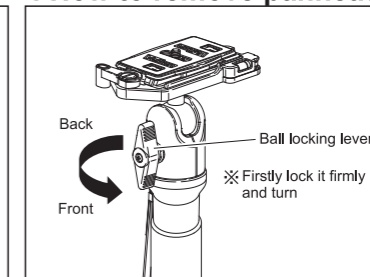

In order to change panhead, firstly lock Ball locking lever firmly and turn a whole panhead anti-clockwise and remove it. It is now to exchange panhead.

※ Installment screw for panhead=UNC1/4

5.Extending and locking legs

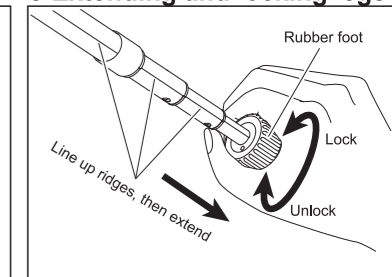

In order to extend ULTRA STICK fully, grip Rubber foot with one hand and rotate anti-clockwise and feel clicks 5 times in case of 6-section leg, and feel 4 times in case of 5-section leg. After full extension of each leg, rotate Rubber foot clockwise firmly. To retract leg, follow procedures in reverse order.

⚠ When gripping Rubber foot, please do not soil your hand with mud, etc. Also, do not pinch your fingers between leg and Rubber foot. Before setting up equipments, hold down ULTRA STICK to make sure that legs do not shrink.

6.How to adjust length of legs

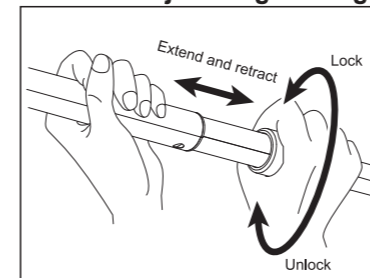

In order to adjust length of leg, hold Leg extension adjustment (Foam grip) of second leg and rotate it anti-clockwise. After adjusting, rotate Leg extension adjustment (Foam grip) clockwise securely to obtain desired length.

7.Belt holder

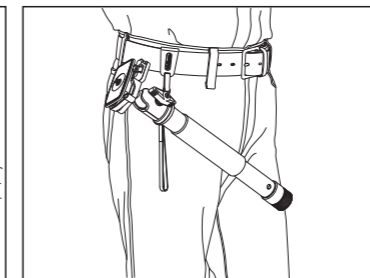

"Belt holder" is available as a belonging. Small hook of the tip of Belt holder should be fixed in the Strap ring of ULTRA STICK. Then hang Belt holder on your belt as shown.

⚠ "Belt holder" is an easy, simple tool. If you move hard, this tool may not be suitable. Please confirm that it is put on correctly beforehand.

Specifications	ULTRA STICK R63Q	ULTRA STICK L63M	ULTRA STICK M52
Panhead	QHD-53Q	QHD-33M	QHD-21
Maximum height	1640mm	1620mm	1370mm
	64.57inch.	63.78inch.	53.94inch.
Folded length	400mm	367mm	355mm
	15.75inch.	14.45inch.	13.98inch.
Diameter of tubes	30/27/24/21/18.2/15.4mm	24/21/18.2/15.4/12.6/9.8mm	21/18.2/15.4/12.6/9.8mm
	1.18/1.06/0.94/0.83/0.72/0.61inch.	0.94/0.83/0.72/0.61/0.50/0.39inch.	0.83/0.72/0.61/0.50/0.39inch.
No. of leg sections	6	6	5
Weight	680g	425g	257g
	1.50lbs.	0.94lbs.	0.57lbs.
Ideal load	3.5kg	2kg	1kg
	7.72lbs.	4.41lbs.	2.20lbs.
Camera screw	UNC1/4	UNC1/4	UNC1/4
Quick release plate	QB-635L(B)	QB-42	-

<保証規定> (For Japanese Market)

- 保証期間はご購入日から1年間といたします。
- 修理の際は必ず本保証書を添付のうえ、ご購入店または当社お問い合わせ先(受注センター)にお申し出ください。なお、ご購入店または当社お問い合わせ先(受注センター)にご持参いただくに際しての諸費用は、お客様にご負担願います。
- 保証期間内に発生した自然故障または破損に関しては、無償修理いたします。
- 保証期間内でも、次のような場合には有償修理となります。
 - 本保証書の提示が無い場合。
 - 本保証書にお買上げ年月日及びご購入店名(印)が無い場合。
 - 使用上の誤りや不適切な取り扱い(例えば落下)の場合。
 - 不当な修理や改造による故障・損傷の場合。
 - 火災・水害・地震その他の天災地変による故障及び損傷。
 - 保管上もしくは手入れの不備等による故障及び損傷の場合。

- 保証の対象となるのは製品本体のみで、付属品類(ストラップ・ケース等)は保証の対象とはなりません。
- 本製品の故障または破損等に起因する付随的損害(撮影した画像データや動画データの消失、撮影によって得るであろう利益の損失、撮影に要した諸費用や時間、精神的な損害等)の報償には応じかねます。
- 本保証書は紛失されても再発行はいたしませんので、大切に保管してください。
- 本保証書は日本国内においてのみ有効です。
- 本保証書は以上の保証規定により無償修理を行うことをお約束するもので、これによりお客様の法律上の権利を制限するものではありません。

発売元
ハクバ写真産業株式会社 お問い合わせ先 (受注センター)
 本社: 〒130-0014 東京都墨田区亀沢1-3-7 受注センター: 〒486-0812 愛知県春日井市大泉寺町 438-1
 TEL: 0568(85)0898
<http://www.hakubaphoto.co.jp>